

Régulateur de chauffage

EQJW126F001



**Notice de montage et de
mise en service**

Firmwareversion 2.35,
Septembre 2019

Garantie

Nos produits évoluent constamment, c'est pourquoi nous nous réservons le droit de les modifier à tout moment et sans avertissement préalable de notre part.

Nous ne garantissons ni l'exactitude ni l'exhaustivité de cette notice. Le fait que l'acheteur utilise nos produits en vue d'un usage particulier n'engage en rien notre responsabilité. Toute revendication de l'acheteur, en particulier concernant des droits, dommages et intérêts, y compris en cas de perte de bénéfice ou d'un autre préjudice financier, est non avenue. La garantie ne s'applique pas en cas de dommages résultant d'une action préméditée ou d'une grave négligence. Notre responsabilité pour des dommages provoqués par une infraction à une clause du contrat résultant d'une négligence est limitée.

Consignes de sécurité



L'appareil doit être monté et mis en service par du personnel compétent et habilité, maîtrisant le montage, la mise en service et le fonctionnement. Un stockage et un transport appropriés de l'appareil sont indispensables.

L'appareil est destiné à être utilisé dans des installations à courant fort. La réglementation en vigueur en matière de sécurité doit être respectée lors du raccordement et de l'entretien.

Sommaire

Installation	3
Montage	3
Raccordement électrique	3
Installation	3
Manipulation et affichage	4
Éléments de commande	4
Affichage	4
Niveau information	5
Modes de fonctionnement	5
Réglage des modes de fonctionnement	5
Régler l'heure et la date	6
Vérifier et modifier les périodes d'occupation	6
Vérifier et régler le régime de fête	7
Mise en service	7
Activation et désactivation des fonctions	7
Modification des paramètres	8
Retour aux valeurs de réglage usine	8
Nombres clé	8
Fonctionnement manuel	9
Dysfonctionnements – Liste de défauts	9
Liste de blocs fonction	10
CO1: Boucle de chauffage (HK1)	10
CO5: Fonctions concernant l'installation complète (toutes les installations)	11
CO6: Modbus (toutes les installations)	11
CO7: Bus d'appareils (Toutes les installations, F02, F03, ... seulement avec CO7 -> F01 - 1)	12
Liste de paramètres	13
PA1: Boucle de chauffage (1)	13
PA5: Paramètres concernant l'installation complète (toutes les installations)	14
PA6: Modbus	14
Caractéristiques techniques	15
Liste des articles	15
Notes	16

Le régulateur EQJW126F001 sert pour la régulation d'un circuit de chauffage en fonction de la température extérieure avec une vanne côté primaire. Il a trois entrées de sondes de température et trois sorties de commutation.

Le régulateur est opérationnel avec les températures et programmes horaires réglés en usine. A la mise en service, **l'heure actuelle et la date actuelle** doivent être saisies sur le régulateur et les paramètres dépendants de l'installation doivent être spécifiés.

Cette notice doit vous fournir les informations nécessaires lors du montage et de la mise en service du régulateur. De plus amples informations sont disponibles sous <http://www.sauter-cumulus.de>.

Installation

Montage

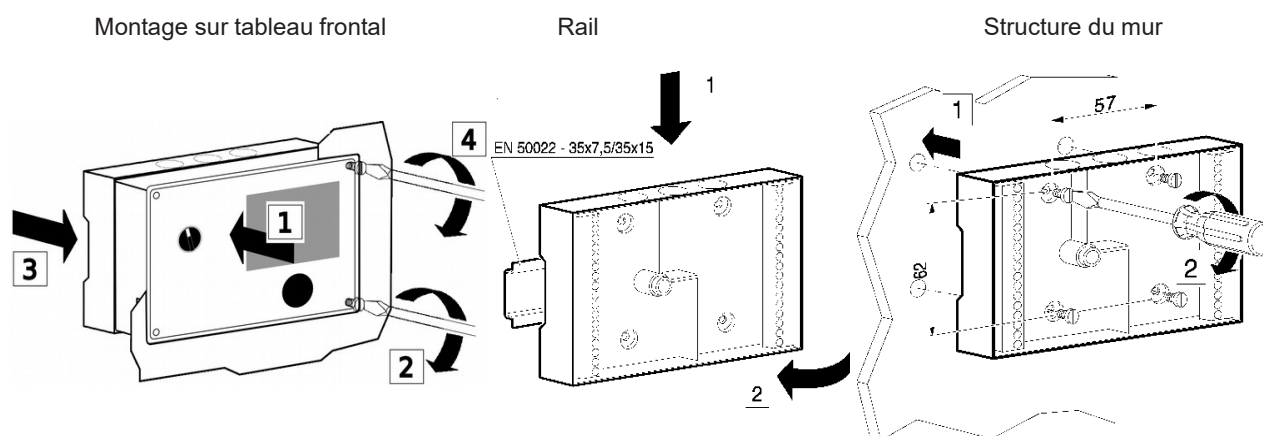

Raccordement électrique

Ce schéma de câblage est affiché à l'arrière du régulateur:

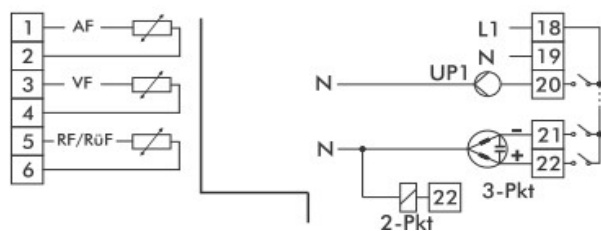

Pour effectuer le raccordement, ouvrir le boîtier. Pour le passage des câbles, ouvrir les orifices du socle aux endroits prévus à cet effet sur la partie supérieure, inférieure ou au dos du boîtier et les équiper de passage de câbles appropriés.

Raccordement des sondes

Raccorder les sondes au bornier situé dans le socle de l'appareil en utilisant des fils de section de $2 \times 0,5 \text{ mm}^2$.

Raccordement du servomoteur (3-points/-2-points) et de la pompe

Raccorder les fils d'un câble de section minimum $1,5 \text{ mm}^2$ aux bornes de sorties du régulateur. Il est recommandé de contrôler le sens d'action de la vanne lors de la mise en service de l'appareil.

Installation

Le schéma montre la variante de commutation hydraulique du régulateur

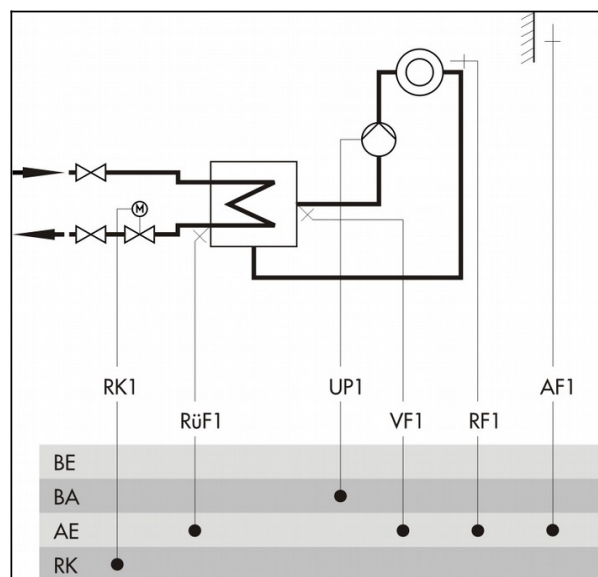

L'image de l'installation est un schéma de principe, dans lequel tous les dispositifs d'arrêt et de sécurité ou par ex. les clapets anti-retour sont manquants.

Manipulation et affichage

Éléments de commande

L'affichage et les éléments de commande sont disposés sur la face avant de l'appareil.

Bouton tourner-pousser

Tourner:



Pousser:



Pour afficher les informations, les paramètres et les blocs fonction

Pour valider un choix ou un réglage

Touche de commutation – Mode de fonctionnement

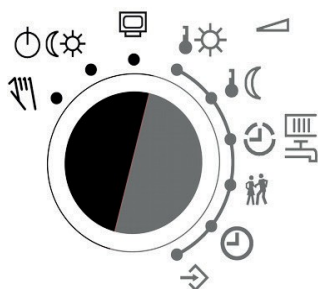

Informations concernant le mode de fonctionnement de l'appareil (Position standard)

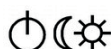

Modes de fonctionnement



Mode manuel:

Commutation manuelle des pompes et vannes, valeur de position en pourcentage

Touche de commutation – Paramètres

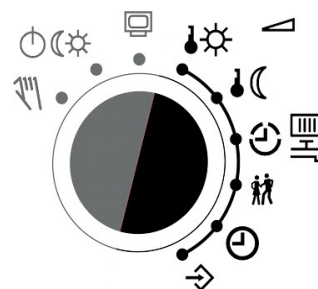

Consigne jour (Température ambiante nominale)



Consigne nuit (Température ambiante réduite)



Périodes d'occupation pour le chauffage



Usage spécial / Régime de fête



Heure du système: Réglage de l'heure, de la date et



de l'année Paramètres et fonctions

Affichage

Pendant le fonctionnement, l'heure et les informations sur le fonctionnement du régulateur apparaissent sur l'écran de l'appareil. Les temps d'utilisation sont représentés par des carrés noirs sous la série numérique. Les symboles indiquent l'état de fonctionnement du régulateur et marquent les valeurs affichées.

- Régime congés
- Régime jour férié
- Dysfonctionnement
- Protection antigel

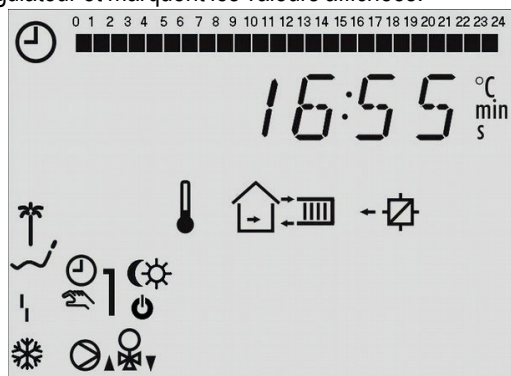

- Boucle de chauffage
- Automatique
- Régime de jour
- Régime de nuit
- Régulation désactivée
- Fonctionnement manuel



Pompe de circulation UP1



Vanne HK1 OUVERTE



Vanne HK1 FERMÉE

Niveau information

Dans la position de commutation standard „niveau information“ l'heure, la date, les jours fériés, les périodes de congés ainsi que les températures mesurées par les sondes raccordées et leurs consignes peuvent être consultées (Affichage de la valeur de la consigne en appuyant sur le bouton de réglage au point de données correspondant)

Les points de données suivants apparaissent successivement sur l'affichage en fonction de la configuration du régulateur:



Positionner la touche de commutation sur information; l'heure s'affiche

—:— Heure



Température extérieure AF



Température ambiante RF



Température sur la sonde de départ VF

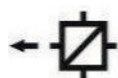

Température de la sonde de retour RüF

Modes de fonctionnement

- Régime de jour (Régime normal)** L'installation fonctionne en permanence avec la consigne réglée pour le régime de jour indépendamment de la période d'occupation programmée et du régime été réglé.
- Régime de nuit (Régime réduit)** L'installation fonctionne en permanence avec la consigne réglée pour le régime de nuit indépendamment des périodes d'occupation programmées.
- Fonction régulation désactivée** La fonction régulation reste en permanence désactivée indépendamment des périodes d'occupation programmes: seul le fonctionnement de l'installation de protection contre le gel est assuré.
- Fonctionnement automatique** Le régime normal est activé pendant les périodes d'occupation programmées, le régime réduit est activé en dehors des périodes d'occupation programmées à condition que le fonctionnement régulation ne soit pas coupé en fonction de la température extérieure. Le régulateur commute automatiquement entre les deux modes de fonctionnement.
- Fonctionnement manuel** Pilotage manuel des vannes et des pompes

Réglage des modes de fonctionnement

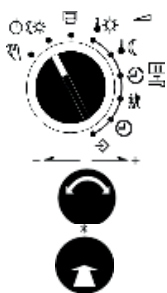

Mettre le sélecteur sur "Modes de fonctionnement".

Le symbole paramètre clignote,

Tourner le bouton de réglage ;

Sélectionner le mode de fonctionnement: , , ou

Appuyer sur le bouton de réglage ;

Valider le mode de fonctionnement

Remettre le sélecteur sur la position de commutation normale (niveau information)

Remarque: En fonctionnement automatique, la phase actuelle du programme horaire est affichée dans le niveau information avec le symbole (pour le régime de jour ou pour le régime de nuit).

Régler l'heure et la date

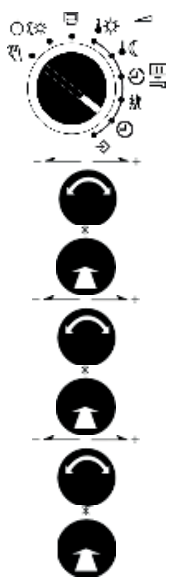

00:00
Positionner le sélecteur sur l'heure système ;
Les symboles temps et paramètre clignotent,
L'heure s'affiche

10:26
Tourner le sélecteur ;
L'heure est réglée

2000
Appuyer sur le sélecteur ;
L'heure est confirmée, l'année s'affiche

2008
Tourner le sélecteur ;
L'année est réglée

0 10 1
Appuyer sur le sélecteur ;
L'année est confirmée, la date s'affiche

2 10 5
Tourner le sélecteur ;
La date est réglée

10:26
Appuyer sur le sélecteur ;
La date est confirmée, l'heure s'affiche

Vérifier et modifier les périodes d'occupation

Il est possible de programmer trois périodes d'occupation pour chaque jour de la semaine. Si seulement une période d'occupation est nécessaire, les heures de début et de fin de la deuxième période d'occupation doivent être identiques. La troisième période d'occupation n'est donc plus affichée. Si deux périodes d'occupation sont nécessaires, les heures de début et de fin de la troisième période d'occupation doivent être identiques.



1
Positionner le sélecteur sur „période d'occupation“;
Les symboles temps et paramètre clignotent,
Chauffage (1) est affiché

1-7
Presser le bouton de réglage; Le symbole pour le chauffage et les chiffres du jour sont affichés;

2
Tourner le bouton de réglage ; sélectionner le jour de la semaine
(1 = Lundi, 2 = Mardi, ..., 1-7 = chaque jour)

00:00
Les périodes d'occupation pour les jours de la semaine sont affichés pour vérification

Presser le bouton de réglage ; l'heure de début de la période d'occupation est affichée

22:00
Tourner le bouton de réglage; Modifier l'heure de début pour la période d'occupation

Presser le bouton de réglage ; l'heure de début est confirmée ; l'heure d'arrêt pour la période d'occupation est affichée

3
Tourner le bouton de réglage; modifier l'heure d'arrêt pour la période d'occupation

End
Presser le bouton de réglage; l'heure d'arrêt est confirmé; La période d'occupation du prochain jour de la semaine est affiché pour vérification.

Tourner le bouton de réglage; 'End' s'affiche

Presser le bouton de réglage; on quitte le niveau de la période d'occupation pour le chauffage;

Vérifier et régler le régime de fête

Avec la fonction **régime de fête**, le régime nominal du régulateur (jour) – qui diffère des périodes d’occupation définies- est poursuivi ou activée pour la durée du Party-Timer défini. Le compte à rebours commence lorsque le sélecteur est ramené à une des positions des modes de fonctionnement. Une fois le compte à rebours achevé, le régime de fête est remise à zéro 00:00.

Le régime de fête est réglé jusqu’à 48 heures par incréments de 15 minutes.

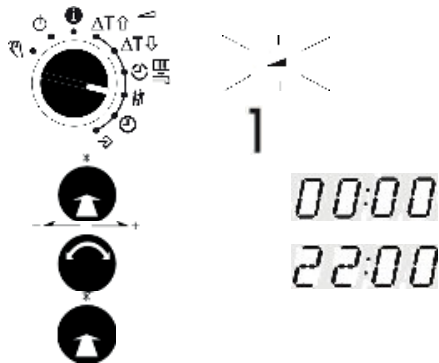

Positionner le sélecteur sur régime de fête ;
Le symbole paramètre clignote,
Chauffage (1) s’affiche

Presser le bouton de réglage ;
Party-Timer pour boucle de régulation s’affiche

Tourner le bouton de réglage ;
Party-Timer pour boucle de régulation est réglé

Presser le bouton de réglage; Party-Timer pour boucle de régulation est confirmé, boucle de régulation s’affiche

Mise en service

Le régulateur est prêt à fonctionner avec les températures et programmes horaires réglée en usine. Pendant la mise en service, **l’heure et la date actuelles** doivent être saisies sur le régulateur et les paramètres dépendant de l’installation doivent être spécifiés.

Activation et désactivation des fonctions

Une fonction est activée par le bloc fonction correspondant. La série de nombres de 0 à 24 en haut de l’écran représente les numéros des blocs fonction. Lorsqu’un bloc fonction est activé, il est représenté par un carré noir situé à droite sous le numéro du bloc fonction au niveau configuration.

Les explications relatives aux blocs fonction figurent dans le manuel. Dans ce document il y a une liste avec les fonctions.

Les fonctions sont classées par thèmes :

CO1: Boucle de chauffage (1)
Modbus

CO5: concerne toutes les installations

CO6: Communication

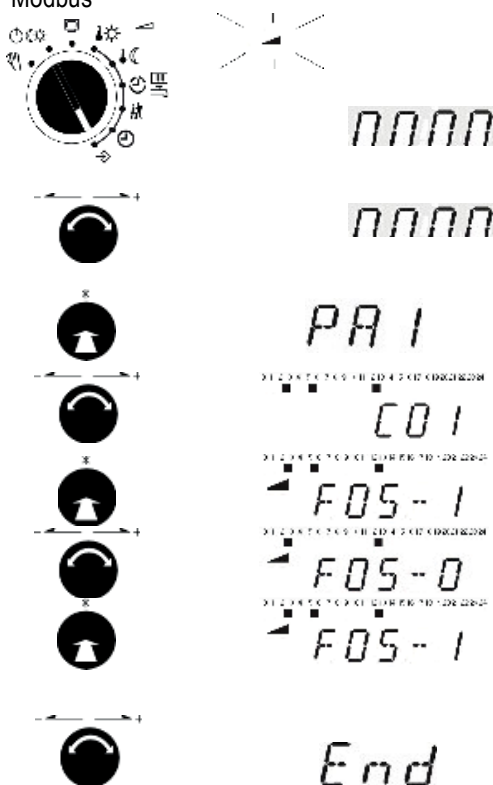

Positionner le sélecteur sur paramètre et fonctions ;
Symbole paramètre clignote,
Chiffre-clé s’affiche

Tourner le bouton de réglage ;
Saisir le nombre-clé correct (page 8)
Presser le bouton de réglage ;
Niveau paramètre 1 (boucle de régulation 1) s’affiche

Tourner le bouton de réglage ;
Sélectionner le niveau configuration, les blocs de fonction activés s’affichent

Presser le bouton de réglage ;
Le bloc fonction (MARCHE) s’affiche

Presser le bouton de réglage ;
Modifier le bloc fonction 5 sur ARRET

Presser le bouton de réglage ; bloc fonction 5 (MARCHE) est confirmé ;

Si le bloc fonction n’est pas fermé, les paramètres du bloc fonction peuvent être saisis.

Tourner le bouton de réglage ;
Sélectionner un autre bloc fonction pour le réglage ou 'End' pour quitter le niveau.

Modification des paramètres

Les paramètres sont classés par thème :

PA1: Boucle de chauffage (1)

PA5: Concerne toutes les installations

PA6: Communication

Modbus



Tourner le sélecteur sur paramètre et fonctions ;
Le symbole paramètre clignote,
Nombre-clé s'affiche

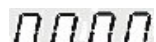

Tourner le sélecteur



Saisir le nombre-clé correct (page 8)
Presser le sélecteur ; niveau paramètre 1 (boucle de régulation 1)
s'affiche ; Tourner le sélecteur et sélectionner le niveau paramètre
demandé



Presser le sélecteur ;



Le paramètre s'affiche pour vérification;
Presser le sélecteur ; le symbole paramètre clignote,
Le paramètre s'affiche pour modification;



Tourner le sélecteur ;
Le paramètre est réglé



Presser le sélecteur ; le paramètre est confirmé
Le paramètre suivant s'affiche et peut être réglé comme ci-dessus

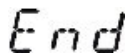

Tourner le sélecteur ;
Sélectionnez un autre paramètre pour le réglage ou 'End' pour quitter le
niveau

Retour aux valeurs de réglage usine

Tous les paramètres définis par le biais des sélecteurs ainsi que les paramètres de niveaux PA et CO peuvent être réinitialisés au réglage d'usine (RU).



Tourner le sélecteur sur paramètre et fonctions ;
Le symbole paramètre clignote,
Le nombre-clé s'affiche

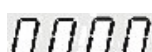

Tourner le sélecteur ;
Régler le nombre-clé correct '1991'

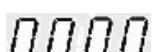

Presser le sélecteur; les réglages d'usine sont sauvegardés, tous
les éléments d'affichage sont activés pendant 2 secondes; le
nombre-clé s'affiche pour la manipulation ultérieure

Nombres clé

1732

Paramétrage général et configuration

1999

Activer / désactiver le niveau d'information étendu

1995

Modifier le nombre-clé pour le paramétrage et la configuration

199 I

Charger les réglages d'usine

0010, 0025

Face-à-face

0002

Redémarrage

0073

Activation / désactivation du convertisseur de câble 2 fils
RS485 0440210012 (à partir de V2.35)

Le contrôleur EQJW126 est livré départ usine sans activer le convertisseur de câble. Entrez une fois le numéro de clé 73 pour l'activation. Une entrée répétée change l'état d'activation du convertisseur de câble en actif ou inactif.

Fonctionnement manuel

Commuter en mode manuel pour régler toutes les sorties, voir plan de raccordement

Sélectionner l'affichage en prenant en considération la boucle de régulation:

POS1: valeur de réglage prescrite en pourcentage (HK1)

UP1: Activation de la pompe de circulation UP1



Positionner le sélecteur sur mode manuel ;
Affichage de la valeur de réglage de POS1

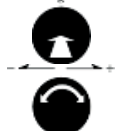

Pousser le sélecteur ;
La valeur de réglage prescrite s'affiche



Tourner le sélecteur ;
La valeur de réglage prescrite est réglée

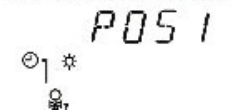

Pousser le sélecteur ;
La valeur de réglage prescrite est confirmé



Pour quitter le mode manuel il faut mettre le sélecteur sur la position 'Informations'. Les positions manuelles perdent leur validité, toutes les sorties sont réglées sur la valeur définie par la fonction de régulation et de commande.
Affichage de l'heure.

Remarque:

Le seul réglage d'un sélecteur en position fonctionnement manuel  n'a pas d'effet sur les sorties du régulateur. La modification d'une valeur de réglage ou d'un état de commutation agit sur les sorties.



La protection antigel de l'installation n'est pas assurée en mode manuel.

Dysfonctionnements – Liste de défauts

Un dysfonctionnement de la sonde est indiqué à l'écran par le symbole  qui clignote. Le message „Error“ est affiché immédiatement. Appuyer sur le bouton de réglage pour ouvrir le menu erreur. En tournant le bouton de réglage, il est possible de visualiser différents messages d'erreur. Tant qu'un dysfonctionnement persiste, le menu erreur apparaît, même s'il n'a pas été ouvert par appui sur le bouton de réglage.

Remarque : Après modification du code de l'installation ou après redémarrage du régulateur, d'éventuels messages d'erreur sont supprimés pendant environ 3 minutes.

Liste de défauts :

Err 1 = Panne de sonde

Err 4 = Température max. de charge atteinte

Err 2 = Chargé réglages d'usine

Err 6 = Alarme de surveillance de température

Err 3 = Température de désinfection non atteinte

Err 7 = Accès non autorisé à la technique de supervision a eu lieu

Tous les défauts peuvent être acquittés au menu erreur, à l'exception de „Err 1“. Lors de l'affichage d'un message d'erreur, procéder comme suit pour l'acquiescement d'un message d'erreur:

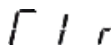
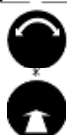

Tourner le sélecteur; sélectionner l'affichage „Clr“ (Clear)

Liste de blocs fonction

Presser le sélecteur; le message d'erreur est confirmé

CO1: Boucle de chauffage (HK1)

F	Fonction	RU	Remarque
01	Sonde d'ambiance RF1	0	CO1 -> F01 - 1: Couplage de la température ambiante RF1 actif
02	Sonde extérieure AF1	1	CO1 -> F02 - 1: fonctionnement selon conditions climatiques actif
03	Sondederetour RüF1	0 1,0	CO1 -> F03 - 1: Sonde et fonction de limitation active Paramètre dubloc fonction: KP(facteurde limitation) / 0,1 à 10,0
04	Régulation froid	0	CO1 -> F04 - 1: Régulation froid, seulement avec CO1 -> F11 - 1 Larégulation froid provoque une inversion dusens d'action et unelimiteminimale de la température deretour dans HK1.
05	Chauffage ausol Séchage de chape	0 25 °C 5,0 °C 45 °C 4 Tage 0,0 °C	CO1 -> F05 - 1: Limitation des plages de réglage Paramètresdes blocs fonction: Température de début /20 à 60 °C Hausse detempérature par jour /0,0 à 10,0 °C Température max. /25,0 à 60,0 °C Temps demaintien temp. max. /0 à 10 jours Diminution detempérature par jour / 0,0 à 10,0 °C SToP, ■STArT, ■■STArT, ■■■STArT
07	Optimisation	0	CO1 -> F07 - 1: seulementavec • CO1 -> F01 - 1 • CO1 -> F02 - 1
08	Adaptation	0	CO1 -> F08 - 1: seulementavec • CO1 -> F01 - 1 • CO1 -> F02 - 1 • CO1 -> F11 - 0
09	Adaptation decourte durée	0 20 min 0,0	CO1 -> F09 - 1 seulementavec CO1 -> F01 - 1 Paramètre dublocfonction: Temps decycle /0 ou 1 à 100 min KP(amplification) / 0,0 à 25,0
11	Courbe 4 points	0	CO1 -> F11 - 1: Courbe 4 points, seulementavec CO1 -> F08 - 0 CO1 -> F11 - 0: Courbe de chauffe (pente)
12	Typederégulation	1 2,0 120 s 0 s 45 s 5,0 °C 2 min 2 min	CO1 -> F12 - 1: régulation 3 points Paramètresdu bloc fonction: KP(amplification) / 0,1 à 50,0 Tn(temps d'intégrale) / 1 à 999 s TV(temps de dérivée) / 0 à 999 s TY (temps decourse devanne) / 5, 10, 15, ..., 240 s CO1 -> F12 - 0: Régulation 2 points Paramètresdes blocs fonction : Hystérésis / 1,0 à 30,0 °C Temps d'endechement minimal / 0 à 10 min Temps dedéclenchement minimal / 0 à 10 min
13	Limitation de l'écart de réglage pour le signal OUVERTURE	0 2,0 °C	CO1 -> F13 - 1 seulementavec CO1 -> F12 - 1 Paramètresdes blocs fonction: Ecartde réglage maximal / 2,0 à 10,0 °C

F Numéro du bloc fonction, RURéglage usine

CO5: Fonctions concernant l'installation complète

Si le régulateur indique CO5 -> F00 - 1, tous les réglages de retour, de débit volumique et de puissance sont inaccessibles.

F	Fonction	RU	Remarque
01	Initialisation de la sonde	1	CO5->F01-1, F02-0, F03-0 Pt 1000
02		1	CO5->F01-1, F02-1, F03-0 Ni 1000-DIN
03		0	CO5 -> F01 - 1, F02 - 1, F03 - 0, CO9 -> F01 - 0 Ni 1000-5k
04	Régime été	0	CO5->F04-1: Activation du régime d'été selon le programme horaire; Paramètres du bloc fonction: 01.06 Début période d'été / 01.01 à 31.12 2 Nombre de jours pour le démarrage / 1 à 3 30.09 Fin de la période d'été / 01.01 à 31.12 1 Nombre des jours pour la fin / 1 à 3 18°C Seuil de température extérieure été / 0 à 30 °C
05	Amortissement de la température extérieure en cas de baisse de température	0 3,0 °C	CO5 -> F05, 06 - 1: Paramètres du bloc fonction: Amortissement par heure / 1,0 à 6,0 °C
06	Amortissement de la température extérieure en cas de hausse de température		
08	Heure d'été / d'hiver	1	Commutation automatique heure d'été / hiver (dernier dimanche en mars et octobre)
09	Programme antigel II	1	CO5->F09-0: Programme antigel I (protection antigel limitée – seulement actif, si HK en fonctionnement Arrêt) Valeur limite antigel / -15 à 3 °C
3 °C		CO5->F09-1: Programme antigel II (UPactive lorsqu'il y a du gel)	
3 °C		Valeur limite antigel / -15 à 3 °C	
16	Limitation température de retour avec algorithme P	0	CO5->F16-0: Limitation de température de retour seulement avec comportement PI
CO5->F16-1: Limitation de température de retour seulement avec comportement P			
19	Surveillance de température	0	CO5 -> F19 - 1: Surveillance de température active
20	Tarage de sonde	1	CO5 -> F20 - 1: Réglage de toutes les valeurs de tarage de sonde
CO5 -> F20 - 0: Effacement de toutes les valeurs réglées de tarage de sonde			
21	Blocage du niveau manuel	0	CO5->F21-1: Même en position de commutation le fonctionnement automatique est activé
22	Blocage des sélecteurs	0	CO5 -> F22 - 1: Tous les sélecteurs sans fonction

F Numéro de bloc fonction, RU réglage d'usine

CO6: Modbus

F	Fonction	RU	Remarque
01	Modbus	1	CO6 -> F01 - 1: Modbus active
02	Adressage Modbus-16-Bit	0	Seulement avec CO6 -> F01 - 1
CO6 -> F02 - 1: Adressage 16-Bit,			
CO6 -> F02 - 0: Adressage 8-Bit			
03	Fonction Modem	0	CO6 -> F03 - 1 seulement avec CO6 -> F01 - 1 CO6 -> F08 - 1
04	Config. Modem automatique	0	CO6 -> F04 - 1 seulement avec CO6 -> F03 - 1 CO6 -> F08 - 1
05	Verrouillage de l'appel GTC	0	CO6 -> F05 - 1: pas d'appel en cas de défaut, seulement avec CO6 -> F03 - 1
06	Appel GTC aussi en cas de fin d'alarme	0	CO6 -> F06 - 1: appel supplémentaire en cas de fin d'alarme, seulement avec CO6 -> F03 - 1
07	Surveillance du système centralisé	0	CO6 -> F07 - 1: Remise à zéro de tous les bits „autonomes“ en cas de manque de communication, seulement avec CO6 -> F01 - 1

F	Fonction	RU	Remarque
08	SMS	0	CO6 -> F08 - 1: SMSactive
10	Bus de comptage (seulement avec bus de comptage / passerelle Modbus ,optionnel)	0 255 1434 24h	CO6 -> F10 - 1: Bus de comptage actif Paramètre de bloc fonction: (respectivement WMZ1 à WMZ6) Adresse du bus de comptage / 0 à 255 Référence / 1434, CAL3, APAtO, SLS Mode de lecture / 24h, CONT, CoIL pour WMZ1 avec „1434“ et „CONT“ Choix: tAr-A, tAr-E avec programme horaire
11	Limitation du débit en HK1 par bus de comptage	0 1,5 m³/h 1,5 m³/h 1,5 m³/h 1	CO6 -> F11 - 1 seulement avec • CO6 -> F10 - 1 (pas install. 1.9) • CO5 -> F11 - 0 Paramètres du bloc fonction: Seuilmax. / At, 0,01 à 650 m³/h Fonctionnement chauff. seuil max.* / At, 0,01 à 650 m³/h Seuil max. eau potable* / 0,01 à 650 m³/h Facteur de limitation / 0,1 à 10
12	Limitation de puissance dans HK1 par bus de comptage	0 1,5 kW 1,5 kW 1,5 kW 1	CO6 -> F12 - 1 seulement avec • CO6 -> F10 - 1 (pas install. 1.9) • CO5 -> F10 - 0 Paramètres du bloc fonction: Seuilmax. /At, 0,1 à 6500 kW Fonctionnement chauff. seuil max.* / At, 0,1 à 6500 kW Seuil max. eau potable * / 0,1 à 6500 kW Facteur de limitation / 0,1 à 10

F Numéro de bloc fonction, RU réglage d'usine

CO7: Bus d'appareils (seulement avec CO6 -> F01 - 0)



F	Fonction	RU	Remarque
01	Bus d'appareils	1 32	CO7 -> F01 - 1: Bus d'appareils actif, Paramètres du bloc fonction: Adresse bus d'appareils /Auto*, 1 à 32 *Auto = recherche automatique d'une adresse du bus d'appareils disponible dans le système
02	Synchronisation de l'heure	0	CO7 -> F02 - 1: Le régulateur envoie toutes les 24 heures son heure système à tous les participants du bus d'appareils. Seulement avec CO7, F01 - 1
03	Réservé	0	
04	Réservé	0	
06	Envoyer valeur AF1	0 1	CO7 -> F06 - 1; Paramètres du bloc fonction: No. registre / 1 à 4
07	Recevoir valeur AF1	0 1	CO7 -> F07 - 1; Paramètres du bloc fonction: No. registre / 1 à 4
10	Emission valeur de consigne de départ HK1	0 5	CO7 -> F10 - 1 Paramètres du bloc fonction : No. registre / 5 à 64

F	Fonction	RU	Remarque
14	Emission valeur de consigne de départ max.	0 5	CO7 -> F14 - 1: Le régulateur détermine déjà en interne le valeur de consigne de départ max. et envoie cette valeur au régulateur primaire; Paramètres du bloc fonction: No. registre / 5 à 64
15	Recevoir besoin dans HK1	0 5	CO7 -> F15 - 1: traitement du besoin externe dans HK1 via bus d'appareil; Paramètres du bloc fonction: No. registre / 5 à 64
16	Afficher messages d'erreur du bus de l'appareil	0	CO7 -> F16 - 1: Le régulateur génère le message „Err 5“ tant que les défauts d'autres participants du bus d'appareil sont en attente
19	Dépassement valeur de consigne de la temp. retour	0 32	CO7 -> F19 - 1: Augmentation valeur de consigne de la temp. retour HK1 au message „Production ECS active“ du bus d'appareil; Paramètres du bloc fonction: No. registre / 6 à 64
21	Recevoir libération HK1	0 32	CO7 -> F21 - 1: Paramètres du bloc fonction: No. registre / 5 à 64

F Numéro de bloc fonction, RU réglage d'usine

Liste de paramètres

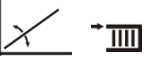
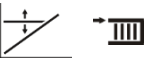
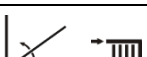
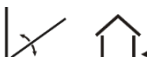
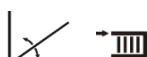
PA1: Boucle de chauffage (1)

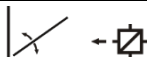
Désignation des paramètres	Symboles	Plage de valeur	RU	Remarque
Pente, Départ		0,2 à 3,2 0,2 bis 1,0	1,8 1,0	CO1 -> F11 - 0 mit CO1 -> F05
Niveau (Décalage parallèle)		-30,0 à 30,0 °C -10,0 bis 10,0 °C	0,0 °C	CO1 -> F11 - 0 mit CO1 -> F05
Courbe 4 points				CO1 -> F11 - 1 Appuyer sur le bouton tourner-pousser (), pour régler les paramètres.
Point 1: Température extérieure		-40 à 50 °C	1: -15 °C 2: -5 °C 3: 5 °C 4: 15 °C	Les températures extérieures des points 2, 3, 4 sont représentées par des carrés sous les chiffres 2, 3, 4.
Point 1: Température de départ		5 à 130 °C	1: 70 °C 2: 55 °C 3: 40 °C 4: 25 °C	Les températures de départ des points 2, 3, 4 sont représentées par des carrés sous les chiffres 2, 3, 4.
Point 1: Température de départ réduite		5 à 130 °C	1: 60 °C 2: 40 °C 3: 20 °C 4: 20 °C	Les températures de départ réduites des points 2, 3, 4 sont représentées par des carrés sous les chiffres 2, 3, 4.
Point 1: Température de retour		5 à 90 °C	1 à 4: 65 °C	Les températures de retour des points 2, 3, 4 sont représentées par des carrés sous les chiffres 2, 3, 4.

Désignation des paramètres		Plage de valeur	RU	Remarque
Temp. de départ min.		-5,0 à 150,0 °C	20 °C	
Temp. de départ max.		5,0 à 150,0 °C	90 °C	
AT-Arrêt du régime nominal		0,0 à 50,0 °C	22,0 °C	
AT-Arrêt du régime réduit		-50,0 à 50,0 °C	15,0 °C	
AT-Démarrage du régime nominal		-50,0 à 5,0 °C	-15,0 °C	
Pente, Retour		0,2 à 3,2	1,2	
Niveau, Retour		-30,0 à 30,0 °C	0,0 °C	
Point initial température retour		5,0 à 90,0 °C	65 °C	
Température retour max.		5,0 à 90,0 °C	65 °C	
Dépassement valeur de consigne régulation d'échangeur primaire		0,0 à 90,0 °C	5,0 °C	
Consigne de départ jour		-5,0 à 150,0 °C	50,0 °C	Seulement pour adaptation de courte durée sans sonde extérieure
Consigne de départ nuit		-5,0 à 150,0 °C	30,0 °C	Seulement pour adaptation de courte durée sans sonde extérieure

PA5: Paramètres concernant l'installation complète (toutes les installations)

Désignation des paramètres	Symboles	Plage de valeur	RU	Remarque
Jours fériés		01.01 au 31.12		
Périodes de congés		01.01 au 31.12		

PA6: Modbus

Désignation des paramètres	Plage de valeur	RU	Remarque
Adresse de la station	1 à 247	255	avec CO6 -> F02 - 1 s'applique: 1 à 32000
Pause de composition du Modem (P)	0 à 255 min	5 min	
Modem (T)	0 à 255 min	5 min	
Nombre des tentatives d'appel (C)	1 à 255	15	
Numéro d'appel du system centralisé (TELnr)			Max. 22 caractères ; 1, 2, 3, ..., 9, 0;
Numéro d'accès (TAPnr)			„-“ = Fin d'une chaîne de caractères
Numéro des abonnés (Tél. portable)			„P“ = Pause

Caractéristiques techniques

Entrées	3 Entrées pour sonde de température (Pt 1000, Ni1000-DIN ou Ni1000-5k)
Sorties	1 x Signal 3 points: Charge max. 250 V AC, 2A*, alternative 1 x Signal 2 points: Charge max. 250 V AC, 2 A* 1 x Sortie pompe: Charge max. 250 V AC, 2A*; Toutes les sorties relais avec antiparasitage avec Varistor (à $\cos \varphi = 1$)
Interfaces en option	1 x Interface Modbus (Option: USB, RS232, RS485, LAN, Modem) Protocole: Modbus RTU; 19200 Baud, Format des données 8N1; Prise de raccordement sur le côté RJ45
	1 x connexion pour module Datalogging DataMem
	1 x connexion pour module mémoire ParaMem
Tension de fonctionnement	85 à 250 V, 48 à 62 Hz, max. 1,5 VA
Température ambiante	0 à 40 °C (Marche), -10 °C à 60 °C (Stockage et transport)
Degré de protection	IP 40 selon EN60529
Classe de protection	II selon EN61140
Degré de pollution	2 selon EN60730
Catégorie de surtension	II selon EN60730
Résistance aux interférences	selon EN 61000-6-1
Emission parasites	selon EN 61000-6-3
Degré de protection	IP 40 selon EN60529
Montage	Montage sur tableau frontal, montage mural ou sur rail
Boîtier L x P x H (mm)	144 x 98 x 60
Poids	ca. 0,5 kg



Liste des articles

Désignation	Description
EQJW126F001	EQJW126F001 – Régulateur de chauffage
0440210001	Adaptateur pour la connexion des régulateurs EQJW126/146 à RS232 (PC)
0440210002	Adaptateur pour la connexion des régulateurs EQJW126/146 au Modem (analogue/GSM/ISDN)
0440210003	Adaptateur pour la connexion des régulateurs EQJW126/146 au Bus RS485
0440210004	Adaptateur pour la connexion des régulateurs EQJW126/146 au Bus RS485 (Bus de l'appareil- Master)
0440210005	Modbus-TCP-Gateway
0440210006	ModBus-MBus Gateway
0440210007	Convertisseur / Repeater CoRe02 pour interfaces RS232 ou RS485
0440210008	RS485 Protection contre les surtensions SA5000
0440210010	Module de mémoire de paramètres pour la transmission des paramètres des régulateurs
0440210011	Modbus-GPRS-Gateway
0440210012	Convertisseur de câble 2 fils RS485



SAUTER Deutschland
Sauter-Cumulus GmbH
Hans-Bunte-Str. 15
79108 Freiburg

<http://www.sauter-cumulus.de>
Telefon +49 (761) 5105-0
Telefax +49 (761) 5105-234
E-Mail: sauter-cumulus@de.sauter-bc.com